



<https://cookpro.kz>  
info@cookpro.kz  
+7 (708) 53 53 843

# Автоматический жируловитель

УСТАНОВКА  
ЭКСПЛУАТАЦИЯ  
И ОБСЛУЖИВАНИЕ

## Модели

- GGX7S/230VAC
- GGX15/230VAC
- GGX25/230VAC
- GGX7C/230VAC
- GGX15C/230VAC
- GGX35/230VAC
- GGX7C/110VAC
- GGX15C/110VAC
- GGX25/110VAC
- GGX15/110VAC
- GGX20/110VAC
- GGX35/110VAC

РЕДАКЦИЯ: Январь 2019, Программа контроллера: DX2



Произведено FM Environmental  
[www.greaseguardian.com](http://www.greaseguardian.com)



# Содержание

---

Краткий обзор прибора.....	2	Выявление неисправностей.....	23
Как это работает.....	3	Обзор компонентов.....	28
Размеры и технические характеристики прибора.....	4	<b>Приложения</b>	
Подключение канализации.....	6	1. Электросхема 230V.....	30
Электрическое подключение.....	11	2. Электросхема 110V.....	31
Запуск/Безопасная эксплуатация....	12	Гарантийные условия.....	32
Настройки контроллера.....	14		
Ежедневное обслуживание.....	20		
Ежеквартальная откачка ила.....	22		

## Серия Grease Guardian X

---

Серия автоматических жиросъемщиков Grease Guardian X от компании FM Environmental - это полностью обновлённая система отделения жиров и масел из сточных вод. Отделённые жиры и масла захватываются внутри отсека из нержавеющей стали и автоматически удаляются системой.

Только очищенная вода может выйти через прибор в систему водоотведения. Каждый прибор также отделяет остатки твёрдой пищи в съёмную корзину. Grease Guardian может быть использован в широком спектре предприятий: от ресторанов и кейтеринговых компаний до разнообразных промышленных предприятий, связанных с пищевым производством. Он может быть установлен непосредственно под мойками для посуды, предварительными мойками, комбинированными духовыми шкафами и воками.

Использование Grease Guardian гарантирует, что Вы исключите или минимизируете штрафы за грязные сточные воды за счет эффективного отделения и удаления жиров и масел. Кроме того, также снизятся или вообще будут исключены расходы на быстро растущие в цене фильтры. Собранные жиры и масла практически не содержат воду, поэтому они могут быть использованы местными компаниями по переработке отходов.

# Как это работает

---

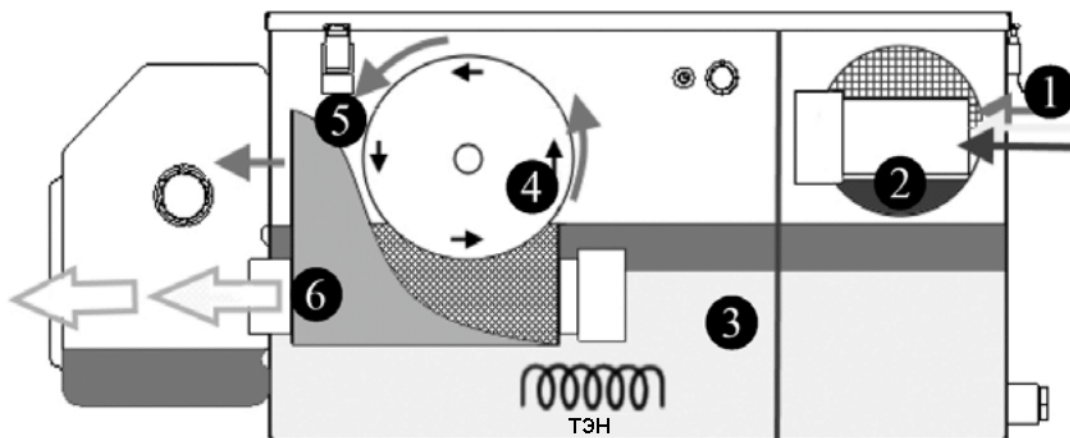

## Принцип действия

- 1 Жирные, грязные сточные воды из кухни входят в Grease Guardian.
- 2 Остатки твёрдой пищи попадают в съёмную цилиндрическую корзину.
- 3 Цикл удаления жира установлен. Жир проходит в среднюю часть прибора через отверстия в стенке-экране, где попадает в ловушку. С помощью нагревательного элемента жир всплывает на поверхность и формирует там отдельный слой.
- 4 Жидкий жир налипает на вращающийся сепарирующий барабан.
- 5 С помощью скребка жир попадает в контейнер для сбора жира, откуда он может быть извлечён и гигиенично утилизирован.
- 6 Очищенная вода выходит под перегородкой в стенке-экране и через выходное отверстие уходит в систему водоотведения.

# Размеры и технические характеристики (230В)

*G и H это высота до входной и выходной труб*

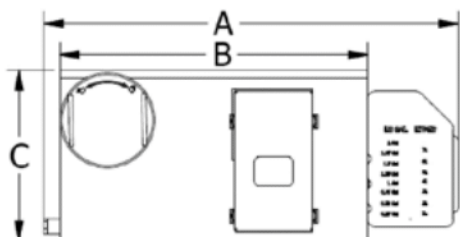

**Главный вид**

Модель	(мм)							
	A	B	C	D	E	F	G	H
<b>X7S</b>	662	443	444	48	516	405	321	251
<b>X7C</b>	662	443	390	48	539	405	221	151
<b>X15/15C</b>	842	623	346	60	557	405	215	87
<b>X25</b>	870	657	423	60	570	405	298	170
<b>X35</b>	1092	873	422	89	577	405	281	170

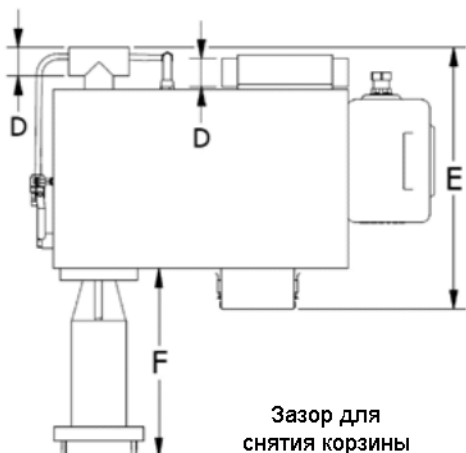

**Вид сверху**

Модель	X15				
	X7S	X7C	X15C	X25	X35
Гидравлический поток л/сек	0.5	0.5	1	1.58	2.21
Удаление жира л/ч	5	5	5	5	5
Объем корзины, кг	2.99	2.99	2.99	2.99	2.99
Объем контейнера для сбора жира, литров	7	7	7	7	7

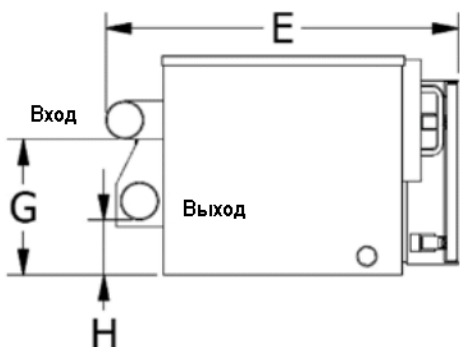

**Вид выходов прибора сбоку**

<b>Мотор</b> (все модели)	25 Ватт, 230 В, 50 Гц
<b>Нагреватель X7 - X15</b>	600 Ватт, 230В Термозащита вкл.
<b>Нагреватель X25 - X35</b>	1000 Ватт, 230В Термозащита вкл.
<b>Контроллер</b> (все модели)	Логический контроллер: Дисплей с подсветкой Входы 230 В Выходы 230 В Батарея

# Размеры и технические характеристики (110В)

G и H это высота до входной и выходной труб

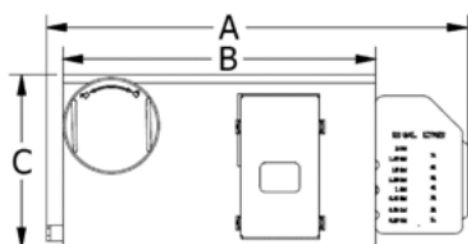

Главный вид

Модель	(дюймы)							
	A	B	C	D	E	F	G	H
<b>X7C</b>	26	17½	15¼	2	21	16	9¾	7
<b>X15/15C</b>	33	24½	13½	2	21¾	16	9½	4½
<b>X20</b>	34½	25¾	15	2	21¼	16	11	6
<b>X25</b>	34¼	25¾	16½	2	22½	16	13	7¾
<b>X35</b>	43	34¼	16½	3	22½	16	12¾	8½



Вид сверху

Модель	X15				
	X7C	X15C	X20	X25	X35
Гидравлический поток, галлонов/мин	7	15	20	25	35
Удаление жира, галлонов/ч	1.3	1.3	1.3	1.3	1.3
Объем корзины, галлонов	6.6	6.6	6.6	6.6	6.6
Контейнер для сбора жира, галлонов	1.85	1.85	1.85	1.85	1.85

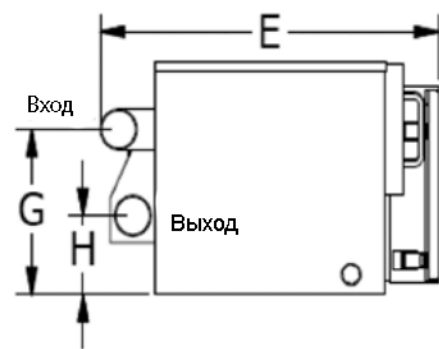

Вид выходов прибора сбоку

<b>Мотор</b> (все модели)	25 Ватт, 110В, 60 Гц
<b>Нагреватель</b> (все модели)	600 Ватт, 110В, Термозащита вкл.
<b>Контроллер</b> (все модели)	Логический контроллер: Дисплей с подсветкой Входы 110В Выходы 110В Батарея

# Подключение к канализации

## Подъём и переноска прибора:

Все модели Grease Guardian классифицированы как тяжелые, и их нельзя поднимать самостоятельно одному человеку. Все модели, указанные в этой инструкции, должны перемещать 2 человека. Также во избежание травм необходимо надеть ботинки с усиленными металлом мысками и защитные перчатки.

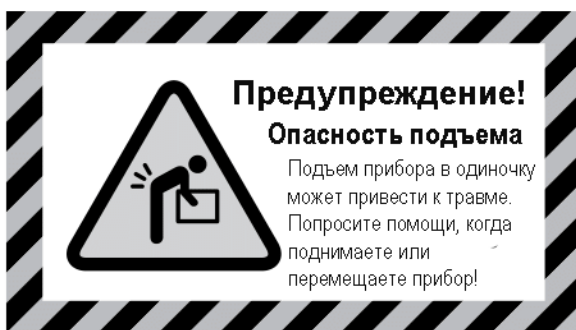

Устанавливайте жироуловители только при комнатной температуре, под или рядом с другими обслуживаемыми приборами. Не перепрофилируйте систему или не добавляйте к жироуловителю большее число приборов, чем было определено во время покупки.

## Вариант установки под мойкой

ВИД СЗАДИ

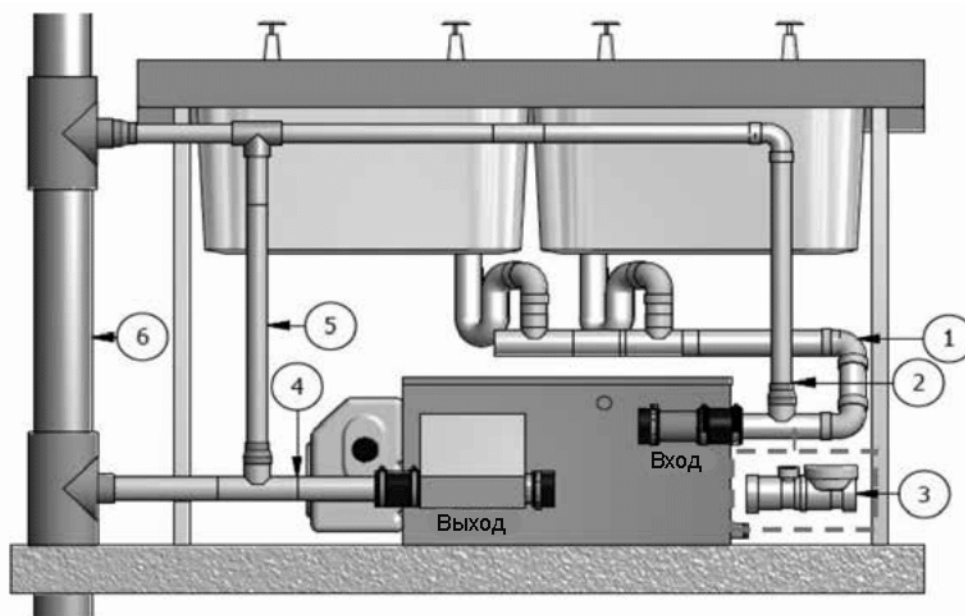

Проверьте, достаточно ли места для прибора по ссылке на странице "Размеры и технические характеристики" в данной инструкции.

# Последовательность подключения труб

- 1 Подключение входной трубы. Подключите трубы диаметром 2 дюйма (50 мм). Обеспечьте небольшой градус падения во всех входящих в прибор трубах. В комплекте с Grease Guardian идут резиновые муфты и колпачки-заглушки. Обратите внимание, что внешняя труба может быть подключена ко входу в жирословитель как слева, так и справа (выше на картинке - вид сзади справа). Если же имеется несколько труб из разных направлений, то, согласно сантехническим правилам, все эти трубы должны быть объединены в одну, чтобы быть подключенными ко входу только с одной стороны (не с обоих направлений!).
- 2 Вентиляционный тройник и патрубок. (Рекомендуется) для предотвращения запахов из жирословителя в кухонную зону. Вентиляция должна быть подсоединена к вентиляционному выходу здания. Если вентиляция не предусмотрена на входе в прибор, то частота откачки ила/очистки системы может быть увеличена для уменьшения потенциальных запахов
- 3 **США. Регулирование потока с забором воздуха.** Для тех установок, которые требуют соответствия стандартам Plumbing Drainage Institute of America, нужно заменить вентиляционный тройник на входе сертифицированным регулятором потока (с забором воздуха). Подходящие регуляторы от [www.canplas.com](http://www.canplas.com) перечислены ниже:
  - GGX7, код детали: Canplas 3922107A
  - GGX15, код детали: Canplas 3922115A
  - GGX20, код детали: Canplas 3933120A
  - GGX25, код детали: Canplas 3922125A
  - GGX35, код детали: Canplas 3933135A(Забор воздуха регулятора подключается к вертикальной вентиляционной трубе, как описано в пункте 2).
- 4 Трубопровод для сточных вод. **ПРЕДУПРЕЖДЕНИЕ!** Во избежание проблем с уменьшенным потоком или обратным потоком необходимо подключить трубопровод кухни к выходной трубе жирословителя, как описано ниже, для всех систем GGX.
  - Труба должна быть минимум 2 дюйма в диаметре;
  - Труба должна быть установлена с уклоном минимум 1:10, но предпочтительно 1:40.
  - Труба должна иметь не больше 2х90 градусов колен между выходом из Grease Guardian и конечной точкой сбора сточных вод в полу.

- 5 Выпускная вентиляционная труба. Требуется для того, чтобы:
  - a. предотвратить канализационные запахи в Grease Guardian;
  - b. предотвратить сифонирование системы при пиковых нагрузках.
 Трубопровод должен входить в вентиляционную трубу здания.
  
- 6 Отказ подсоединить пункты вентиляции Grease Guardian к вентиляционной трубе здания может привести к возникновению запаха внутри прибора.

## САНТЕХНИЧЕСКОЕ ПОДКЛЮЧЕНИЕ, пример 2

### ВИД СЗАДИ

*Демонстрирует разносторонние варианты подключения Grease Guardian "X"*

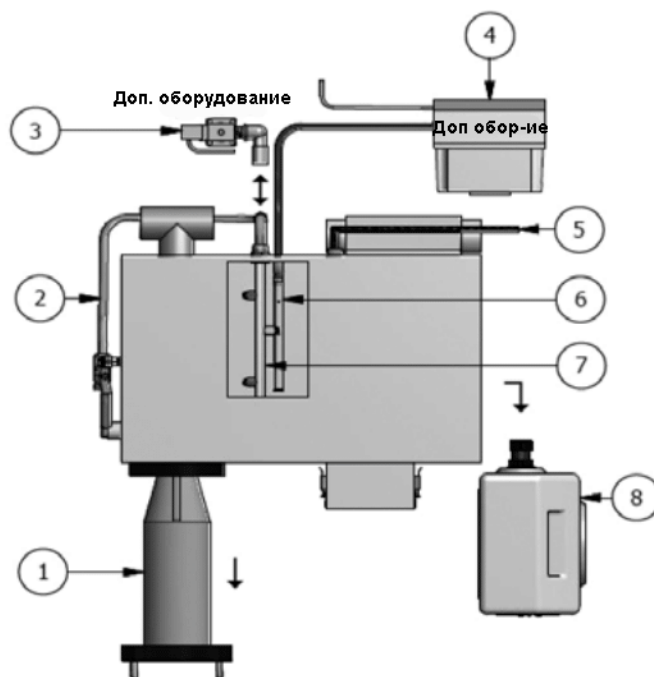
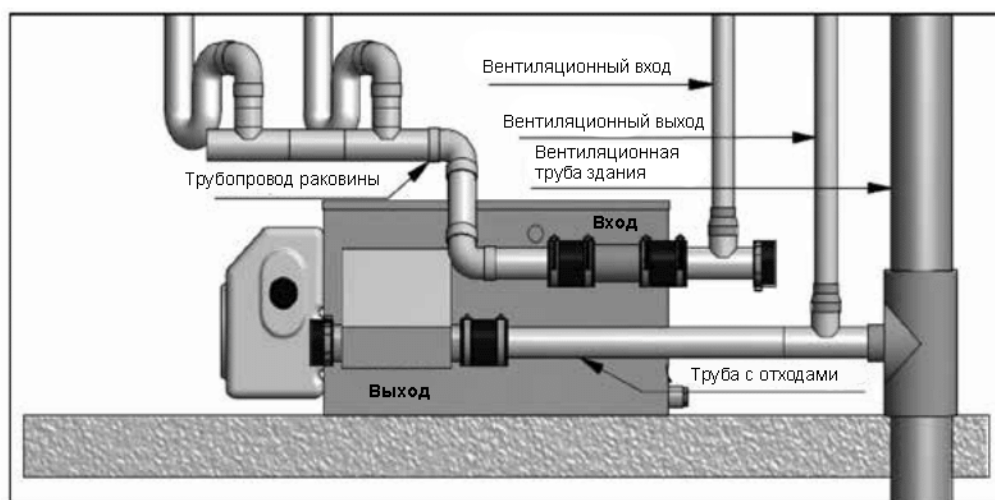

Grease Guardian "X"  
внешние подключения

**1 Корзина для твёрдых отходов.** Обеспечьте адекватный зазор для доступа к корзине и возможности её выемки и опорожнения, как показано в спецификации.

**2 Ручной распылительный клапан и патрубок в сборе (только модели 230V)**  
(См. Диаграмму на стр. 29).

Обратите внимание, что система ручного распылительного клапана поставляется как стандартный набор аксессуаров с моделями X15, X20, X25, X35, однако устанавливается в резервуар жиросеуловителя позднее, в случаях, если необходимо разбивать поверхностный шлак, и там, где это нужно согласно требованиям местного регулятора.

Сам клапан и кронштейн клапана должны быть установлены на левой стороне жиросеуловителя GGX. Снимите болт заглушки с внешней стороны резервуара GGX, чтобы установить прилагаемый кронштейн для клапана. Стальной патрубок после этого крепится к внутренней стенке резервуара GGX ко входному отверстию для разбрызгивателя. Пожалуйста см. также требования к водоснабжению, детализированные на обороте.

**Обратите внимание: Система ручного распылительного клапана НЕ поставляется с моделями GGX 110V. 110V модели производятся только с автоматической системой распыления.**

**3 Автоматическая система распыления** (См. Диаграмму на стр. 29).

Автоматическая система распыления стандартно поставляется заводом с моделями, устанавливаемыми с пароконвектоматами, X7C и X15C (вместо ручной системы распыления и патрубка). Шнур питания электромагнитного кабеля, который идет в контроллер жиросеуловителя Grease Guardian, обычно устанавливается еще на заводе. Для моделей X15, X20, X25, X35 эта система доступна при заказе как дополнительная модификация.

**ВАЖНО: Подключение к воде (для ручной и автоматической систем распыления)**

**Подача воды со следующими требованиями:** 1/2 дюйма BSP (ГОСТ 6357-81), 0.75 л/с @ 3-6 бар. Температура +40..+60 С. Подключение к системе водоснабжения должно осуществляться только квалифицированным персоналом при соблюдении всех местных сантехнических регламентов там, где устанавливается жиросеуловитель Grease Guardian. Для обеспечения нормальной работоспособности электромагнитного клапана и полного соблюдения гарантийных условий, подключение к системе водоснабжения, предшествующее электромагнитному клапану, должно быть снабжено 1) амортизатором гидравлических ударов подходящего размера, 2) линейным латунным косым фильтром грубой очистки.

**ВАЖНО: Дополнительные правила предотвращения обратного потока при подключении к системе водоснабжения.**

Использование системы распыления может регулироваться правилами на предмет предотвращения обратного потока. Пожалуйста, проверьте ваш местный регламент перед установкой любой системы распыления, поскольку, в зависимости от страны, регламенты могут отличаться. FM Environmental Ltd не берет на себя ответственность за обеспечение замерами или приборами, предотвращающими обратный поток, за исключением случаев, когда это явно необходимо для конкретного проекта, и делается на этапе покупки жируловителей Grease Guardian.

- 4 Воздуходувка.** Не включена в стандартную поставку. Дополнительная опция для моделей от X15 до X35. Поставляется с настенным кронштейном. Воздуходувка должна быть смонтирована над уровнем крышки Grease Guardian. Воздуходувка поставляется со шлангом для подачи воздуха и системой быстрого монтажа для соединения с воздуходувной штангой (пункт 8). Шнур питания должен быть подключен настенной розетке отдельно от жируловителя. Инструкция по установке таймера для воздуходувки предоставляется отдельно с набором деталей для монтажа.
- 5 Сетевой шнур для Grease Guardian.** Поставляется с электрической вилкой. Шнур уже установлен и ведет к контроллеру Grease Guardian через заднюю стенку прибора. Жируловитель Grease Guardian должен быть запитан только после заполнения резервуара водой, причем уровень воды должен доходить до внутреннего сепарирующего барабана.
- 6 Воздуходувная штанга.** Поставляется только в комплекте с воздуходувкой. Состоит из двух “L”-образных стальных стержней. Нижняя часть погружена в воду внутри резервуара жируловителя. Она привинчивается в верхней части прибора, которая смонтирована на стороне резервуара и включает систему быстрого монтажа для соединения с воздуходувной штангой.
- 7 Распылитель для ручной и автоматической системы распыления** (См. Примечание 2). Распылитель поставляется с предустановленными соплами-брызговиками. Убедитесь, что форсунки направлены по диагонали вниз к поверхности воды в перевернутом положении «V».
- 8 Контейнер для сбора жира.** Убедитесь, что есть достаточно места, чтобы можно добраться до контейнера для сбора жира и извлечь его, как показано на рисунке. Если потребуется, обратитесь к спецификации.

# Монтаж электрики

---

## ВАЖНО: Монтаж электрики Grease Guardian

1. Инженер, который производит монтаж жируловителя или работает с его электрическими компонентами, должен иметь соответствующую квалификацию для этой работы и должен следовать всем необходимым требованиям и регламентам своей страны.
2. Жируловитель должен иметь свою собственную электрическую цепь. Данное оборудование не должно быть подключено к цепи питания других приборов. Эта схема должна иметь серийную защиту от перегрузки с 1) 30мА УЗО (устройством защитного отключения) или 2) 30мА АВДТ (дифференциальным автоматом) или 3) для монтажа в США: 30мА УЗО. Все перечисленные здесь устройства должны быть оснащены кнопкой ТЕСТ и испытаны 4 раза в год для обеспечения отключения устройства в условиях испытаний.
3. Предохранитель УЗО или АВДТ должен быть классифицирован/подобран для потребляемой нагрузки конкретной модели жируловителя в соответствии со спецификацией прибора.
4. При монтаже рядом с жируловителем необходимо предусмотреть водонепроницаемую и с заземлением розетку для шнура с евро-вилкой, который поставляется производителем жируловителя, компанией FM Environmental. Водонепроницаемое гнездо розетки должно иметь степень защиты минимум IPX5 для того, чтобы защитить розетку от возможного попадания струй воды, утечек и влаги, которые обычно случаются на промышленных кухнях.
5. В этом жируловителе находится погруженный нагревательный элемент, и прибор не должен быть включен до тех пор, пока главный резервуар не заполнится водой до уровня основания скиммингового барабана внутри прибора. В случае сомнений проконсультируйтесь с представителем продавца.

## НАЧАЛО РАБОТЫ

Если не согласовано иное, начало работы должно выполняться представителем компании-продавца Grease Guardian в рамках официального визита службы технической поддержки.

1. Проверьте, насколько свободно сточные воды уходят в канализацию. При снятой крышке основного резервуара заполните и спустите все мойки и/или другие дренажные устройства, подключенные к системе GGX. Во время спуска воды из моек обратите внимание, чтобы внутри резервуара GGX в этот момент не было подъемов уровня более чем на 1 дюйм (25 мм). В случае сомнений проконсультируйтесь с представителем компании. Также проверьте герметичность труб во время этого процесса.
2. Оптимизируйте установки контроллера жиросъемщика GGX под конкретного клиента в соответствии с инструкциями по его настройке, приведенными в данном руководстве.
3. Обучите персонал требованиям к обслуживанию, подробно описанным в данном руководстве.
4. Введите дату монтажа для отслеживания условий гарантии.

### **ВАЖНО: УСЛОВИЯ БЕЗОПАСНОСТИ, КОТОРЫЕ НЕОБХОДИМО СОБЛЮДАТЬ (ПОЛЬЗОВАТЕЛЬ)**

- Эксплуатация прибора должна осуществляться только обученным персоналом.
- Прибору необходимы ежедневное обслуживание, а также откачка донного ила и проверка нагревательного элемента каждые 3 месяца. Пренебрежение обслуживанием может привести к серьезным сбоям в системе и поставить под угрозу безопасность кухни.
- Прибору требуется подключение к вентиляции. Соблюдайте все инструкции по установке, описанные ранее для вентиляции, особенно в закрытых помещениях. Там, где вентиляционные трубопроводы не установлены, откачка донного ила из жиросъемщика должна проводиться чаще, чем раз в 3 месяца – минимум каждые 1-3 месяца.
- Используйте специальные резиновые перчатки для техобслуживания жиросъемщиков, чтобы свести к минимуму перекрестное заражение.
- Не прикасайтесь без перчаток к сепарирующему колесу или барабану, если чистите жиросъемщик. Не прикасайтесь к погруженным в воду элементам внутри резервуара.

- За исключением доступа к кнопкам таймера на передней панели, никогда не пытайтесь вскрыть панель управления за панелью таймера, если не имеете доступа к работе с электричеством.
- Если поврежден сетевой шнур, во избежание опасности его необходимо заменить.

## РЕКОМЕНДАЦИИ ПО ЭКСПЛУАТАЦИИ ДЛЯ МАКСИМАЛЬНО КАЧЕСТВЕННОЙ РАБОТЫ ПРИБОРА (ПОЛЬЗОВАТЕЛЬ)

- Извлеките все засоры и отложения жира из стоков перед тем, как установить жируловитель Grease Guardian.
  - Прибор теряет эффективность, если его не обслуживать ежедневно, как предписано.
  - Не подключайте посудомоечную машину к Grease Guardian для того, чтобы обеспечить заявленную эффективность работы жируловителя. Посудомоечная машина должна быть подключена к канализации напрямую. (Из практики: соскоблите отходы с тарелок в мусорную корзину перед тем, как промыть в мойке, которая подключена к жируловителю. После тщательной предварительной промывки, посуду можно отправить в посудомоечную машину.
  - Никогда не подключайте измельчитель или аналогичные приборы для пищевых отходов перед жируловителем Grease Guardian.
  - Не используйте моющие средства с большим содержанием кислот или щелочи в печах, подключенных к Grease Guardian.
  - Не промывайте и не чистите жируловитель, используя отбеливатель или любые агрессивные чистящие средства.
- (Перед очисткой этими моющими средствами прибор нужно отключить от моек. Все компоненты, подвергающиеся воздействию воды во время работы прибора, должны быть извлечены перед такой промывкой во избежание химической коррозии. Промойте устройство чистой водой перед установкой компонентов и повторного подключения).
- Прибор сконструирован для того, чтобы собирать и извлекать только свободно плавающие жиры и масла. Прибор не извлечет: эмульсии: такие как салатные соусы, майонез, релиш, отходы супа, или иные мелкие отходы или эмульсии, которые проходят в главный резервуар жируловителя.
  - Расположенная внутри корзина обеспечивает ограниченную защиту от поступающих из мойки твердых отходов. Чтобы обеспечить самую высокую эффективность работы прибора, количество твердых пищевых отходов может быть снижено за счет установки дополнительных фильтров перед жируловителем Grease Guardian.

# Контроллер Grease Guardian

## Программирование цикла

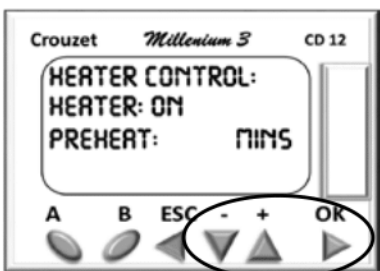

Памятка по изменению значений Час/Мин/Сек на контроллере PLC:

Значения таймера PLC, отображаемые на иконке дисплея ■■■■, могут быть изменены с помощью следующей последовательности кнопок:

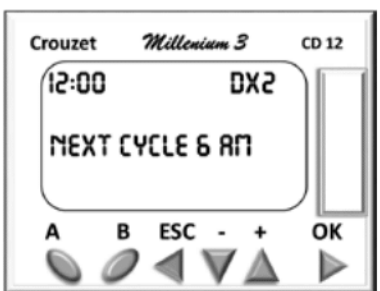

1. Нажмите “-” или “+” для смены на панели одного значения на другое.
2. Нажмите “OK” и зафиксируйте значение, которое изменено.
3. Нажмите “-” или “+” для уменьшения или увеличения значения.
4. Снова нажмите “OK”, чтобы сохранить изменения и вернуться к мигающей панели.

## Питание, тестовый режим, и экран 1 (домашний)



При включении прибор будет автоматически и последовательно выполнять тест нагревательного элемента, мотора и распылительной системы. После проведения теста на экране появятся следующие значения по умолчанию:

- a. Время для вверху слева.
- b. Название программы в правом верхнем углу. Данном случае: “DX2”
- c. Время начала следующего цикла – в центре экрана

ТЕСТ может быть повторен в любое время, если одновременно нажать кнопки  & 

## Домашний экран (Экран 1)

Дополнительные сообщения во время работы прибора:

LID OFF!

Необходимо закрыть крышку прибора для продолжения его нормальной работы.

IN CYCLE

Это сообщение появляется во время цикла.

LOW SKIM

MED SKIM

HIGH SKIM

Один из 3-х предварительно выбранных режимов скимминга отображается, когда прибор обрабатывает цикл.

HEATING

Мигает, когда во время цикла работает нагревательный элемент.

SKIMMING

Мигает, когда во время цикла работает мотор.

CYCLE FINISHED

CHECK BLADE, BASKET  
AND OIL BUCKET

“Cycle Finished” отображается на экране после завершения цикла. Одновременно мигает напоминание пользователю о необходимости проверки лезвия скребка, корзины для твёрдых отходов и контейнера для сбора жира. Эти сообщения выключаются, если открыть крышку прибора для проведения обслуживания. Они также самоотключаются и перезапускаются через 10 минут, даже если крышка не была снята.

UNIT OFF TOMORROW

Предупреждение, которое отображается при настройке прибора на нерабочий день ЗАВТРА.

INACTIVE TODAY

Отображается в любой нерабочий для жируловителя день, если в настройках прибора обозначить отключение на этот конкретный день, как описано в инструкции ниже.

PUMP OUT 00014 DYS

Это сообщение будет отображаться на домашнем экране, когда необходимо откачка ила в ближайшие 14 (или менее) дней. Если откачку ила произвести до окончания обратного отсчета на дисплее, отсчет времени можно сбросить, перезагрузить и включить заново, нажимая кнопку “-” на экране 7 (см. страницы с инструкцией по установке времени). Если откачка ила НЕ БЫЛА произведена, после «нулевого» дня обратный отсчет будет сброшен и перезагрузится автоматически.



SKIMMING FORCED

Удерживайте кнопку  на домашнем экране в течение 10 секунд

### Принудительное включение барабана-скиммера

Если оно активировано, барабан будет принудительно включен, чтобы освободить резервуар от лишнего жира. Во время работы скиммера крышка резервуара должна быть закрыта. Повторное нажатие кнопки «+» на домашнем экране и её удерживание в течение 10 секунд деактивирует ту же функцию. Функция самостоятельно деактивируется через 30 минут после начала скимминга во избежание попадания воды в контейнер для жира.

### Установка цикла

На первом экране   A

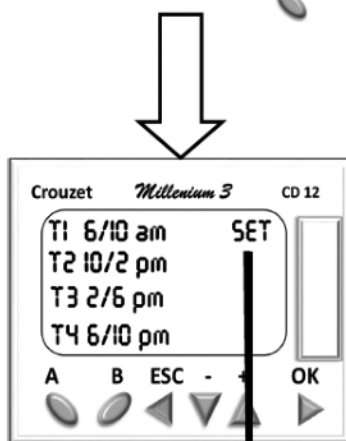

### Ежедневные варианты циклов (Экран 2)

На экране 2, один день разделен на 4 цикла с опциями времени в начале/конце цикла - T1, T2, T3, T4. В этом меню установите опцию T (время), нажимая и удерживая 1 секунду кнопку “B”. Слово “SET” отобразится напротив этой опции времени. Повторное нажатие кнопки “B” будет двигать значение через 11 вариантов включения/выключения опций, как показано ниже.

	1	2	3	4	5	6	7	8	9	10	11
T1	SET	-	-	-	SET	-	SET	-	SET	SET	-
T2	-	SET	-	-	SET	-	-	SET	SET	SET	-
T3	-	-	SET	-	-	SET	SET	-	SET	SET	-
T4	-	-	-	SET	-	SET	-	SET	-	SET	-

Пример в таблице выше показывает, что была установлена опция 1 из 11. Эта опция также установлена по умолчанию. В этом случае прибор запрограммирован на один цикл в день, начиная с 6 утра. Обратите внимание, что если выбран вариант 11, циклы не устанавливаются

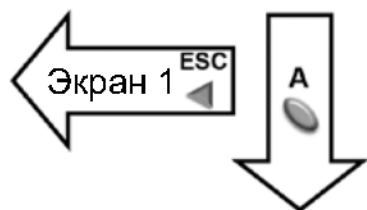
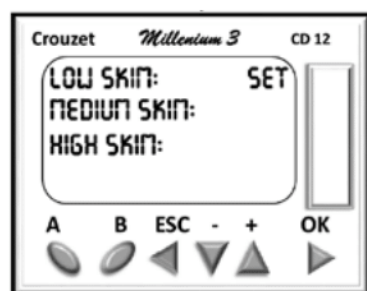
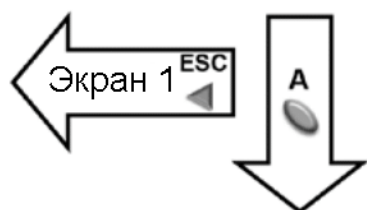

### Выберите режим скимминга (Экран 3)

Экран 3 оптимизирует длительность цикла

Low Skim ПО УМОЛЧАНИЮ = 10 минут скимминга за цикл

Medium Skim = 20 минут скимминга за цикл

High Skim = 30 минут скимминга за цикл

Выберите режим, нажав кнопку «B»

- LOW SKIM: скимминг только 10 минут (1 раз)
- MEDIUM SKIM: скимминг 10 минут, потом пауза 5 минут и снова повторение скимминга на 10 минут (всего 2 раза)
- HIGH MODE: скимминг 10 минут, потом пауза 5 минут и снова скимминг 10 минут, пауза 5 минут и еще раз скимминг 10 минут (всего 3 раза).

### Установка цикла нагревательного элемента

По умолчанию установка на экране 4 такова:

Нагревательный элемент установлен на включение (ON) и на 30 минут работы.

Нагревательный элемент может быть полностью выключен нажатием кнопки «B»

Когда нагревательный элемент включен, полный возможный диапазон нагрева составляет от 5 до 60 минут, и его можно регулировать, используя кнопки (см. выше страницу о регулировке значений таймера)

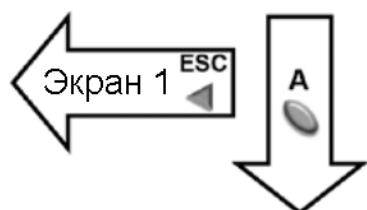
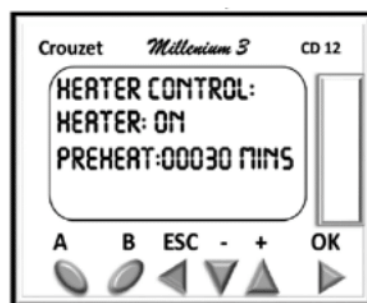

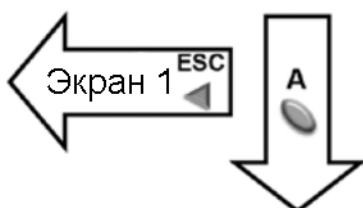
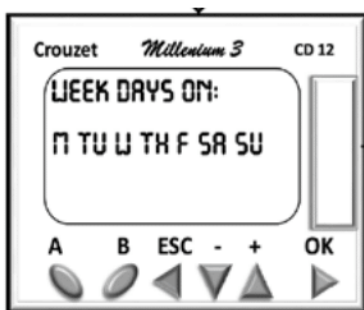

### Установка дней недели (Экран 5)

На экране 5 есть 12 программируемых состояний для установки ежедневных циклов на ВКЛ/ВЫКЛ для определенных дней недели.

	<b>M</b>	<b>T</b>	<b>W</b>	<b>T</b>	<b>F</b>	<b>S</b>	<b>S</b>
<b>1</b>	M	T	W	T	F	S	S
<b>2</b>	M	T	W	T	F	-	-
<b>3</b>	M	-	W	-	F	-	-
<b>4</b>	M	T	W	T	F	S	-
<b>5</b>	-	-	-	-	-	S	S
<b>6</b>	M	-	-	-	-	-	-
<b>7</b>	-	T	-	-	-	-	-
<b>8</b>	-	-	W	-	-	-	-
<b>9</b>	-	-	-	T	-	-	-
<b>10</b>	-	-	-	-	F	-	-
<b>11</b>	-	-	-	-	-	S	-
<b>12</b>	-	-	-	-	-	-	S

Просто прокрутите все 12 вариантов, нажимая кнопку «B».

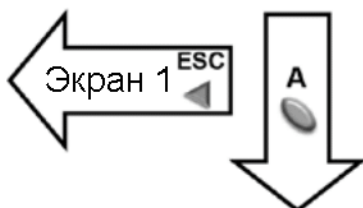
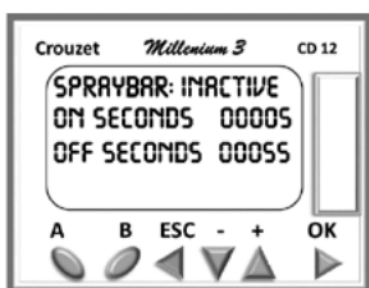
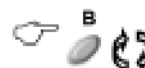



### Распылитель (Экран 6)

Распылитель по умолчанию установлен в активный режим. Его можно выключить ("INACTIVE"), нажав кнопку "B".

Распылитель работает только во время фазы отделения жира (скимминга). Время по умолчанию: 5 сек ВКЛ/55 сек ВЫКЛ. Диапазон ВКЛ изменяемый: от 5 до 60 секунд, диапазон ВЫКЛ: от 20 до 300 секунд. Время ВКЛ и ВЫКЛ можно регулировать, используя кнопки  (см. выше страницу о регулировке значений таймера). Если жируловитель не оснащен автоматическим разбрызгивателем, лучше отключить эту функцию (сделать неактивным - INACTIVE).

### Дата монтажа/Напоминание о необходимости откачки ила/Обслуживание (Экран 7)

Прежде всего, этот экран показывает дату монтажа оборудования, которая регистрируется автоматически, если жируловитель подключен к электричеству более, чем 48 часов.

Также на этом экране можно изменить напоминание об интервале откачки ила последовательным нажатием кнопок    (См. выше информацию об изменении значений)

**По умолчанию - 3 месяца.**





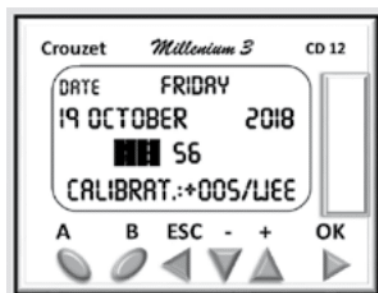
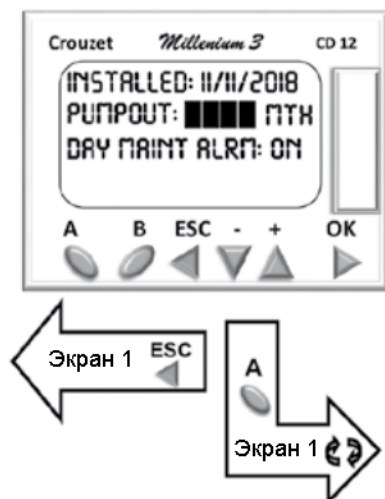





Также на этом экране может быть отключено ежедневное напоминание о необходимости проверки/ чистки жируловителя пользователем, если оно не требуется на конкретном предприятии. Это делается нажатием кнопки "B" 

**По умолчанию: ON (включено)**



### Дополнительный экран: установка времени суток

Чтобы изменить время или дату, войдите в меню «часы» в такой последовательности:

1. Нажмите OK  и ESC  на домашнем экране
2. Затем    чтобы выбрать "MISCELLANEOUS"
3. Затем    чтобы выбрать "CLOCK"
4. Затем    чтобы выбрать "DATE/HR SETUP" на дисплее, как показано на картинке (слева)
5. Затем    чтобы изменить часы и минуты, как необходимо.
6. Нажмите ESC  4 раза, чтобы вернуться на домашний экран (Экран 1).

# Обслуживание пользователем

Ежедневное обслуживание, 1-2 раза в день

**ВНИМАНИЕ:** Прежде чем вынимать цилиндрическую корзину, убедитесь, что кухонные мойки полностью свободны от воды!

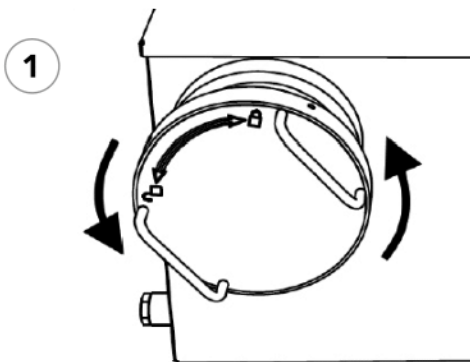

Чтобы открыть крышку корзины, поверните её на 1/4 против часовой стрелки, с помощью рукоятки.

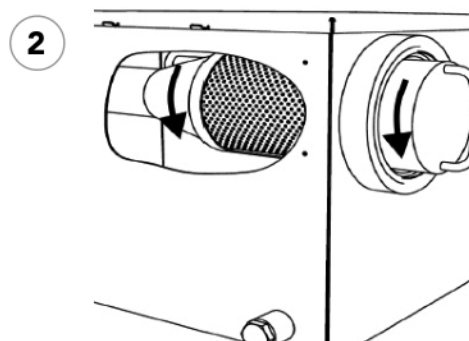

Стряхните лишнюю воду, прежде чем снимать цилиндрическую корзину, поворачивая ее, пока она находится внутри прибора.



Удалите содержимое корзины в мусорное ведро. Внимание: перед возвращением корзины на место промойте её сито под краном с горячей водой.

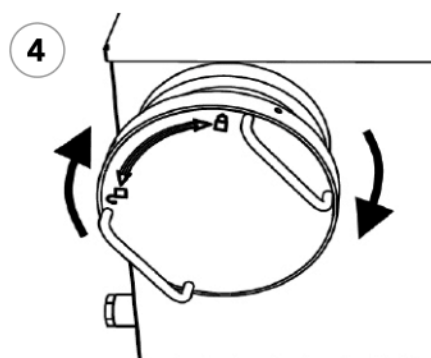

Верните корзину на место и поверните винтовую крышку на 1/4 по часовой стрелке до закрытого положения.

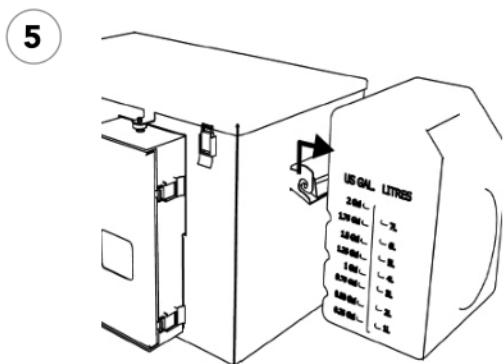

Отстегните контейнер, потянув его вверх от кронштейна.



Открутите крышку контейнера и вылейте жир в бочку для сбора отработанных жиров.

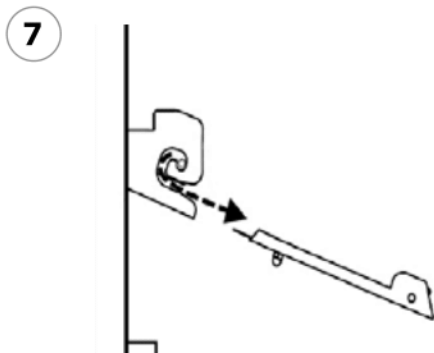

Затем выньте скребок подняв вверх его лезвие и двигая назад вдоль изогнутых шлицев, как показано на картинке.

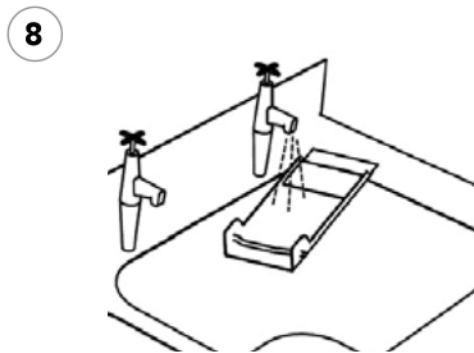

Вытрите или вымойте все загрязнения со скребка. Верните скребок на место, задвинув его обратно в жируловитель.

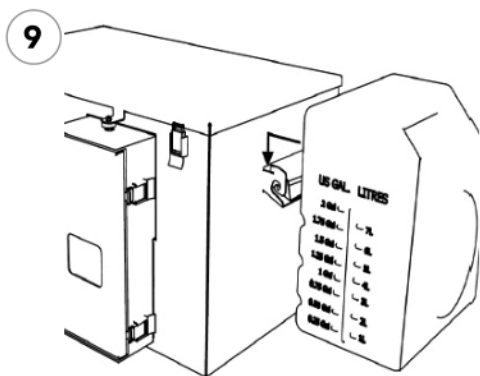

Установив скребок, верните обратно и закрепите контейнер для жира.



В конце дня наполните мойку тёплой водой и затем спустите воду, промыв Grease Guardian и предотвращая появление ила и запаха.

# Ежеквартальная чистка (каждые 3 месяца)

На домашнем экране отображается, сколько дней осталось до квартальной очистки, начиная с 14 дней. Отказ обеспечить своевременную откачку ила может ухудшить эффективность жиросъемщика и стать причиной появления неприятного запаха.

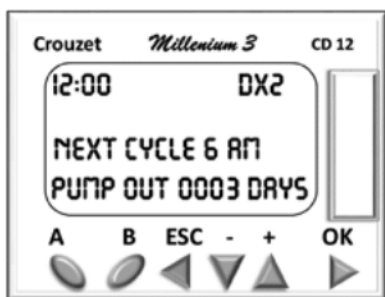

Откачка ила обеспечивает долгосрочную эффективность и соответствует условиям нашей гарантии. Откачка ила должна выполняться лицензированным сборщиком отходов. После отсоединения сетевой вилки Grease Guardian от электропитания необходимо выполнить следующие задачи:

## Обязательно:

- Полностью откачать ил и жидкость из прибора
- Вытереть загрязнения на нагревательном элементе.

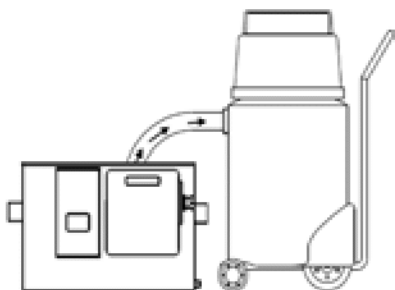

## Также рекомендуется для исполнения сервисными инженерами:

- Проверка электрических компонентов
- Замена резиновых прокладок/уплотнений
- Обучение персонала и оптимизация таймера
- Переустановка «напоминалки» о следующем обслуживании.

# Выявление неисправностей

---

## ПРОБЛЕМА: Прибор не удаляет жир

### Включено ли питание?

Проверьте, включено ли питание и верно ли установлены настройки питания. Проверьте главные соединения. Если прибор включен, но не работает, проверьте предохранители или свяжитесь с поставщиком оборудования.

---

### Чист ли скребок и выход для жира?

Очистите налипший жир и грязь со скребка и выходного отверстия для жира. Используйте прилагающуюся щётку (см. «Обслуживание пользователем»). Убедитесь, что скребок надёжно закреплен и имеет нужный контакт с сепарирующим барабаном. Снимите крышку прибора, чтобы проверить это, если необходимо.

---

### Проверьте, как проходит цикл

Сначала проверьте, показывает ли дисплей надпись “HEATING” или “SKIMMING” в начале цикла. Во время процесса отделения жира должно быть слышно, как работает мотор. Если во время цикла не происходит отделение жиров, можно провести еще одну проверку, включив тестовый режим, как ранее описано в этой инструкции. Откройте крышку прибора и, **не прикасаясь руками к барабану-сепаратору**, используйте эту функцию для проверки того, крутится ли барабан, в течение 10 секунд в тестовом режиме (TEST mode).

---

### Недостаточный нагрев?

Если барабан вращается, но жир не выводится, значит, жир не разжижается под воздействием тепла и не сепарируется из воды. Если жир на поверхности твёрдый и лежит коркой, сначала попробуйте увеличить время нагрева, как описано в инструкции. Если это не сработает, сервисный инженер должен проверить нагревательный элемент Grease Guardian и, возможно, заменить его.

---

### Эмульгированные/мучные продукты или отходы в виде пены, которые не выводятся?

Если на поверхности виден жидкий жир или что-то похожее на пену, а жир по-прежнему не выводится, тогда вода может содержать много таких отходов, как майонез, или крахмалсодержащие отходы риса/ макарон.

Уменьшите объемы этих отходов, поступающих в жиросборник. Также ограничьте использование агрессивных моющих веществ и не сливайте в мойку отбеливающие реагенты. В мойке должны быть использованы только нейтральные моющие средства для мойки/стирки вручную.

Если посудомоечная машина подключена к Grease Guardian, ее работа может предотвратить нормальное разделение жира внутри жиросборника. Отсоедините посудомоечную машину и подключите ее в обход жиросборника. Если к жиросборнику подключена духовка, сильные вещества для чистки духовок могут так же негативно влиять на эффективность работы GGX.

---

### **Проверьте правильность установки крышки прибора и проверьте запирающий механизм крышки.**

Жиросборник не будет работать с открытой крышкой в целях безопасности.

Для нормальной работы прибора крышку необходимо всегда правильно закреплять на месте, чтобы дисковый магнит находился на несколько миллиметров (но не более 5 мм) выше верхней поверхности панели управления. Если это не так, то на дисплее контроллера появится мигающее сообщение LID OFF (крышка открыта) и внутренние компоненты прибора работать не будут. Обратитесь за помощью к сервисному инженеру и уточните, правильно ли установлен магнит.

---

## **ПРОБЛЕМА: Небольшое количество воды в пластиковом контейнере для сбора жира.**

### **Проверьте настройки времени циклов**

Прибор будет собирать воду, если в главном резервуаре практически не осталось жира. Эта вода обычно будет скапливаться на дне контейнера для сбора жира, ниже уровня собранных жиров и масел. Проверьте установки таймера. Время включения и работы прибора (ON) должно быть сокращено, чтобы сократить отделение воды в контейнер. Интенсивный (HIGH) или средний (MEDIUM) циклы можно переключить на малый (LOW) режим, как описано ранее в этой инструкции.

## **ПРОБЛЕМА: увеличение количества воды в контейнере для сбора жира и/или разлив воды на полу.**

Заблокированный выход из прибора может привести к росту уровня воды в основном резервуаре, и в некоторых случаях вода может пролиться в контейнер для сбора жира и далее на пол, если оставить прибор без внимания.

Убедитесь, что трубы на выходе из Grease Guardian имеют небольшой градус наклона и не более чем 2 колена (изгиба) по 90 градусов до входа во вмонтированный в пол сток. Убедитесь, что трубы на выходе из прибора имеют диаметр минимум 2 дюйма. Меньший диаметр будет провоцировать разливы.

Убедитесь, что поток воды, входящей в жируловитель, не превышает поток, заданный в параметрах прибора (в литрах в секунду(Европа)/галлонах в минуту (США)).

Также удостоверьтесь, что в сточной трубе, которая выходит из прибора, нет засоров. Прибор должен быть вычищен изнутри как минимум раз в квартал (каждые 3 месяца), чтобы илистый осадок не блокировал выходы из прибора.

Не вынимайте цилиндрическую корзину в то время, когда вода поступает в прибор. Убедитесь, что корзина правильно закреплена в приборе и плотно закрыта после ее ежедневного обслуживания (опорожнения).

---

## **ПРОБЛЕМА: Слив воды из мойки внезапно замедлился**

### **Проверьте корзину для твёрдых отходов**

Корзина для твёрдых отходов сконструирована для того, чтобы исключить попадание остатков пищи в главный резервуар жируловителя. Забитая пищевыми отходами корзина может влиять на поток воды из мойки. Убедитесь, что корзина опорожняется 1-2 раза в день, а сетка корзины чистая. При значительном количестве твердых отходов, попадающих в корзину, опорожнение корзины должно проводиться чаще.

## **ПРОБЛЕМА: Возник запах**

**Были ли при установке жируловителя подключены вентиляционные трубопроводы, как описано в инструкции?**

**Входная труба в Grease Guardian:** Тройник и ответвление к вентиляционному трубопроводу. Чтобы предотвратить запахи от Grease Guardian в кухонной зоне, вентиляция прибора должна быть подключена к вентиляционной трубе здания. Если невозможно подключить вентиляцию на входе в прибор, тогда требуется увеличить частоту промывки стального резервуара прибора, чтобы исключить потенциальные запахи из него.

**Выходная труба от Grease Guardian.** Она необходима для а) предотвращения попадания канализационных запахов в Grease Guardian и б) предотвращения сифонирования системы при пиковых потоках. Вентиляция должна быть подключена к вентиляционной трубе здания.

---

**Было ли проведено обслуживание?**

Убедитесь, что корзину для твердых отходов опорожняют ежедневно. Убедитесь, что ежеквартальная чистка внутри жируловителя проводится каждые 3 месяца и удален осадок на дне прибора. Также старайтесь избежать попадания в прибор любого мусора, который невозможно вывести из прибора методом сепарирования, как предписывалось ранее.

Счищайте пищевые отходы с тарелки в мусорное ведро, вместо того, чтобы смыть эти отходы в Grease Guardian.

---

**Застоявшаяся вода?**

В тех кухнях, где мойка или духовка, связанные с жируловителем, имеют очень слабый поток воды, старайтесь еженедельно промывать Grease Guardian свежей водой во избежание застоя воды в приборе.

---

## **ПРОБЛЕМА: Нет электропитания или не работает дисплей.**

Если жируловитель внезапно отключится или отключится питание во время его использования, немедленно отключите прибор от розетки и обратитесь за технической помощью.

## **Неправильный монтаж/запуск?**

Был ли смонтирован и был ли включен жиरोуловитель с использованием правильной электрической спецификации, как описано в инструкции? Была ли соблюдена процедура запуска, указанная в этой инструкции?

---

## **Несоответствующее ежедневное обслуживание и нет технического обслуживания?**

Перебои в подаче электроэнергии могут произойти, если не соблюдается полный режим ежедневного обслуживания и технического обслуживания, в результате чего внутри жироуловителя скопилось чрезмерное количество отходов, что и повлияло на работу электрических компонентов. Пищевые продукты, другие отходы или вещества, которые попадают в жироуловитель из мойки или из других мест (ванн предварительной мойки, пароконвектоматов, вока) могут также негативно повлиять на работу электрической схемы или сократить ее обычный срок эксплуатации. Например, тэн может отключиться, если он завален твердыми отходами за исключением масел или жиров, или если тэн не проверялся и не чистился каждые 3 месяца.

---

## **Попадание воды внутрь?**

Если какие-либо внешние покрытия были удалены, или если какие-либо уплотнения или крепежные детали были повреждены, или при мойке внешних поверхностей была использована мойка под давлением, то вода или влага, возможно, проникли в панель управления и вызвали электрические проблемы. Степень защиты Grease Guardian - IPX4, и жироуловитель не рассчитан на мойку под давлением. При необходимости внешние поверхности устройства следует очищать влажной салфеткой. Допускается применение очистителей/полиролей для чистки кухонных поверхностей вручную.

---

## **Выбрано ли местоположение, защищенное от перепадов погоды?**

Жиरोуловитель никогда нельзя устанавливать вне помещения, на улице, и подвергать его воздействию температур или погодных условий, несовместимых с нормальной комнатной температурой. Обратите внимание, что укрытие от дождя само по себе не является правильным, так как внутри панели управления может возникнуть конденсат, если устройство подвергается воздействию более низких внешних температур. Устойчивая конденсация может оказаться более разрушительной для внутренних электрических компонентов прибора, чем случайные брызги или разливы воды.

# Обзор компонентов от X7 до X35

## Основные запчасти

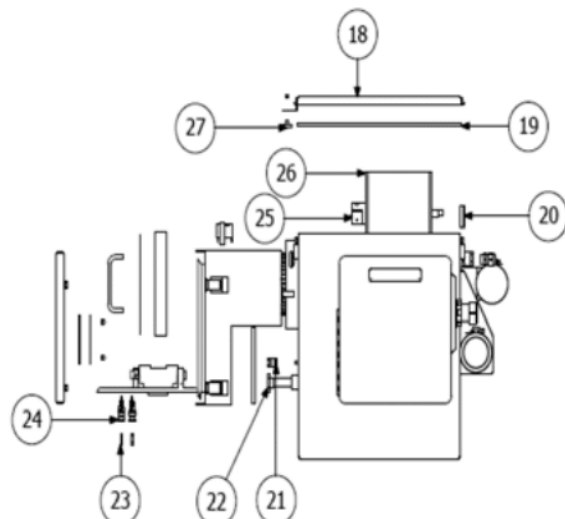
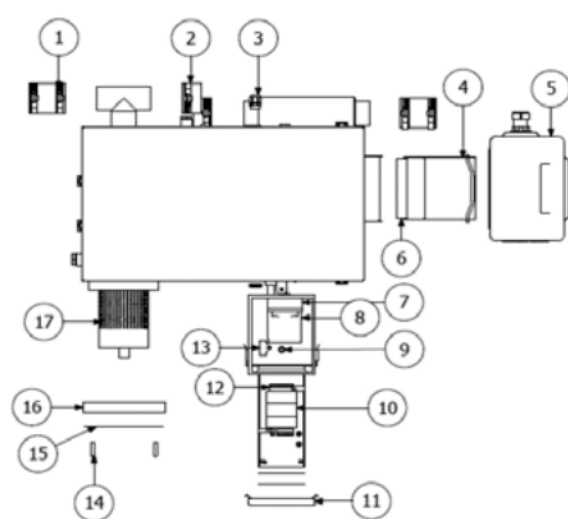

1. Резиновая муфта
2. Резиновый колпачок
3. Кабельный ввод
4. Скребок в сборе
5. Контейнер для жира
6. Пластиковое лезвие
7. Редуктор
8. Мотор
9. Концевой выключатель
10. Контроллер PLC
11. Внешняя крышка
12. Разъемы для контроллера
13. Конденсатор мотора
14. Ручка крышки корзины
15. Пластина крышки корзины
16. Крышка корзины
17. Корзина для отходов
18. Крышка резервуара
19. Неопреновый уплотнитель крышки
20. Подшипниковый узел
21. Термовыключатель
22. Нагревательный элемент
23. Фаза/ноль предохранители x 2 шт.
24. Держатели предохранителей x 2 шт.
25. Муфта сцепления барабана, 2 шт
26. Скимминговый барабан
27. Магнитный замок крышки

# Обзор компонентов

## Система промывки прибора – Внешние подключения

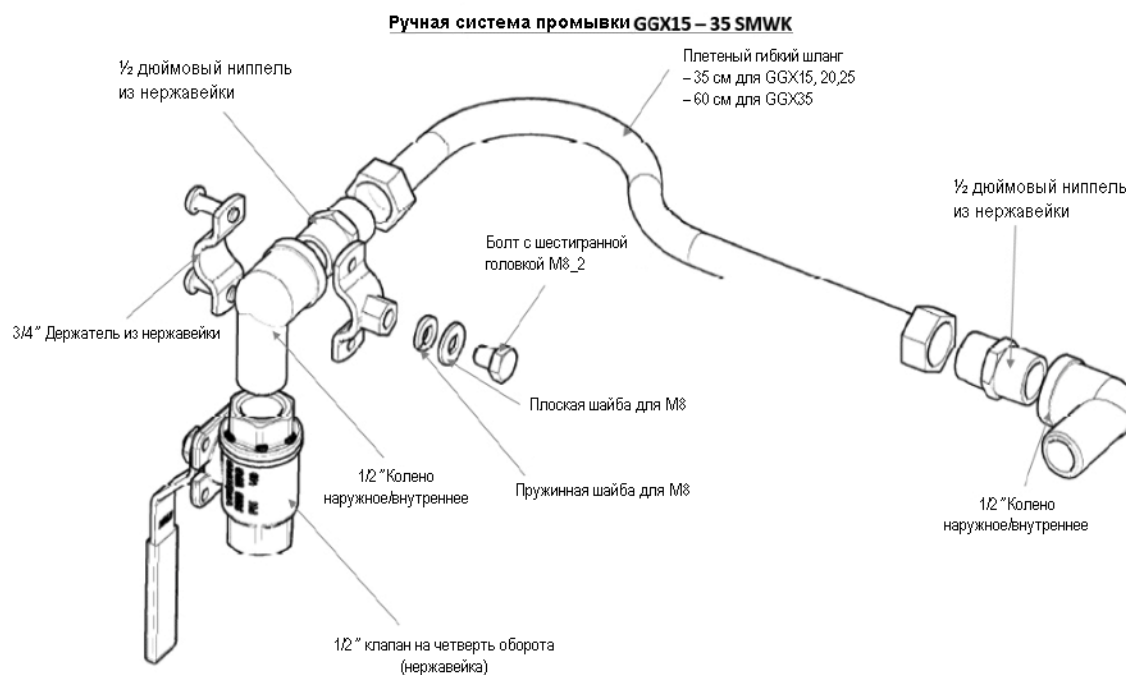

### **Автоматическая система промывки**

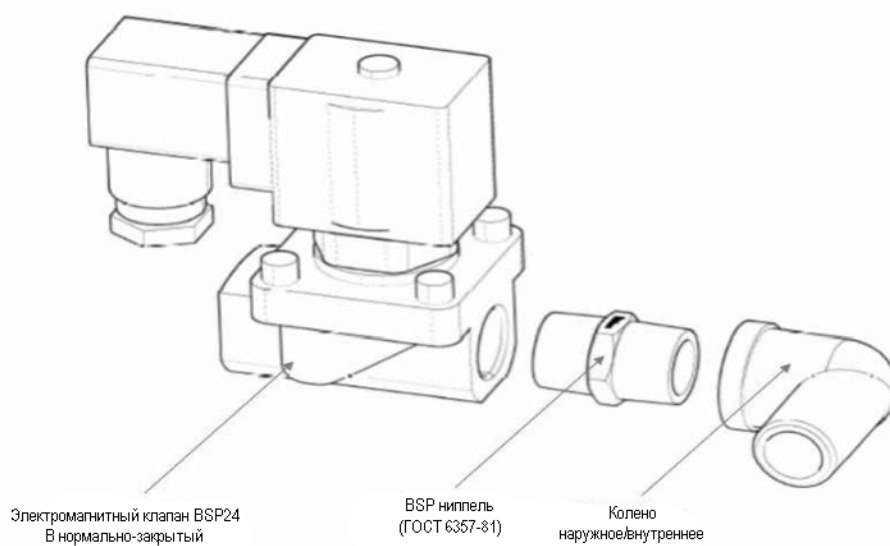

# Приложение 1: Электрическая схема 230 В

Rev: 071218

## МОНТАЖНАЯ СХЕМА XIS -230В

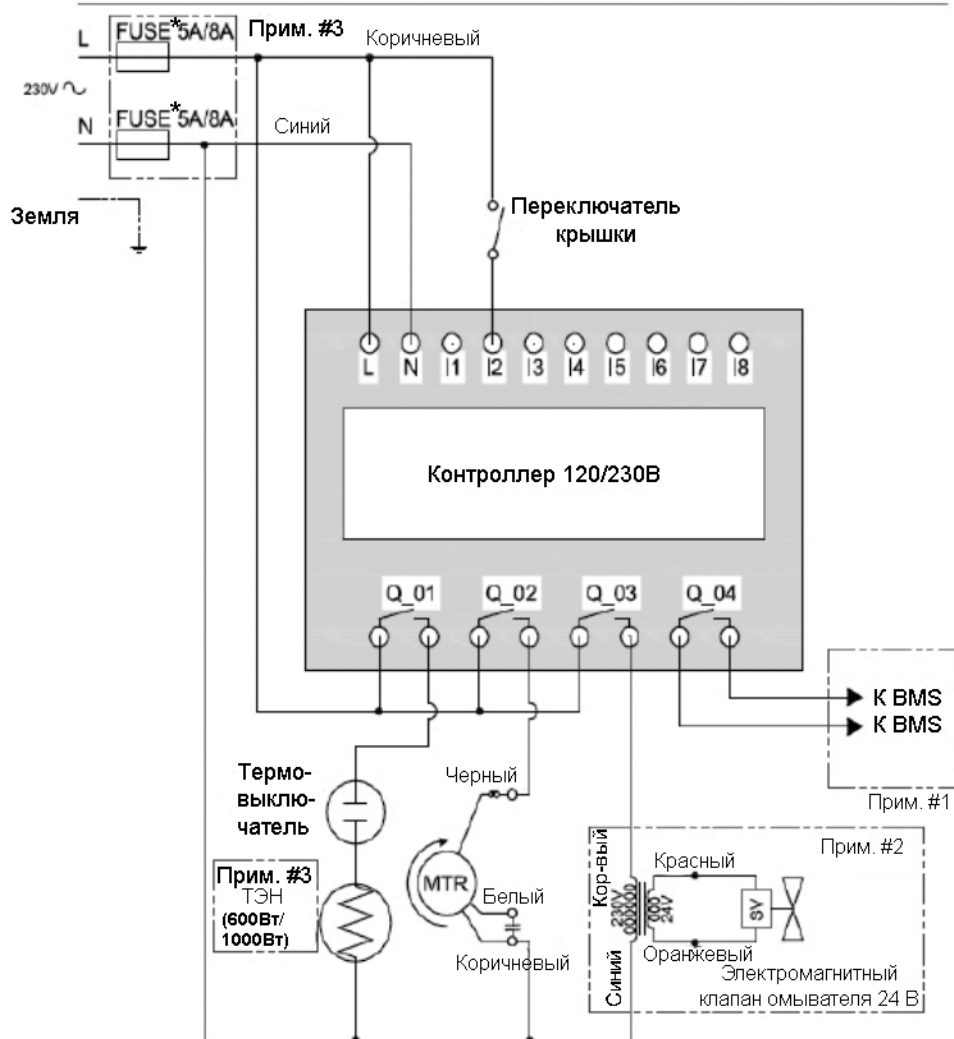

**Примечание #1.** Опционно. Если подсоединяете Выход 4 (нормально-открытый контакт) к BMS (автоматизированной системе управления зданием), то убедитесь, что не превышены максимальное тормозящее напряжение тока (5-30 VDC, 24-250В) и максимальное значение тока размыкания (8А).

**Примечание #2.** Клапан омывателя стандартно устанавливается только в моделях GGX7C и GGX15C  
**Примечание #3.** Для моделей X7, X15 и X20 номинал предохранителя 5А и номинал нагревательного элемента 600 Вт. Для X25, X35 и модели X50, номинал предохранителя 8А и номинал нагревательного элемента 1000Вт.

\*Fuse - предохранитель.

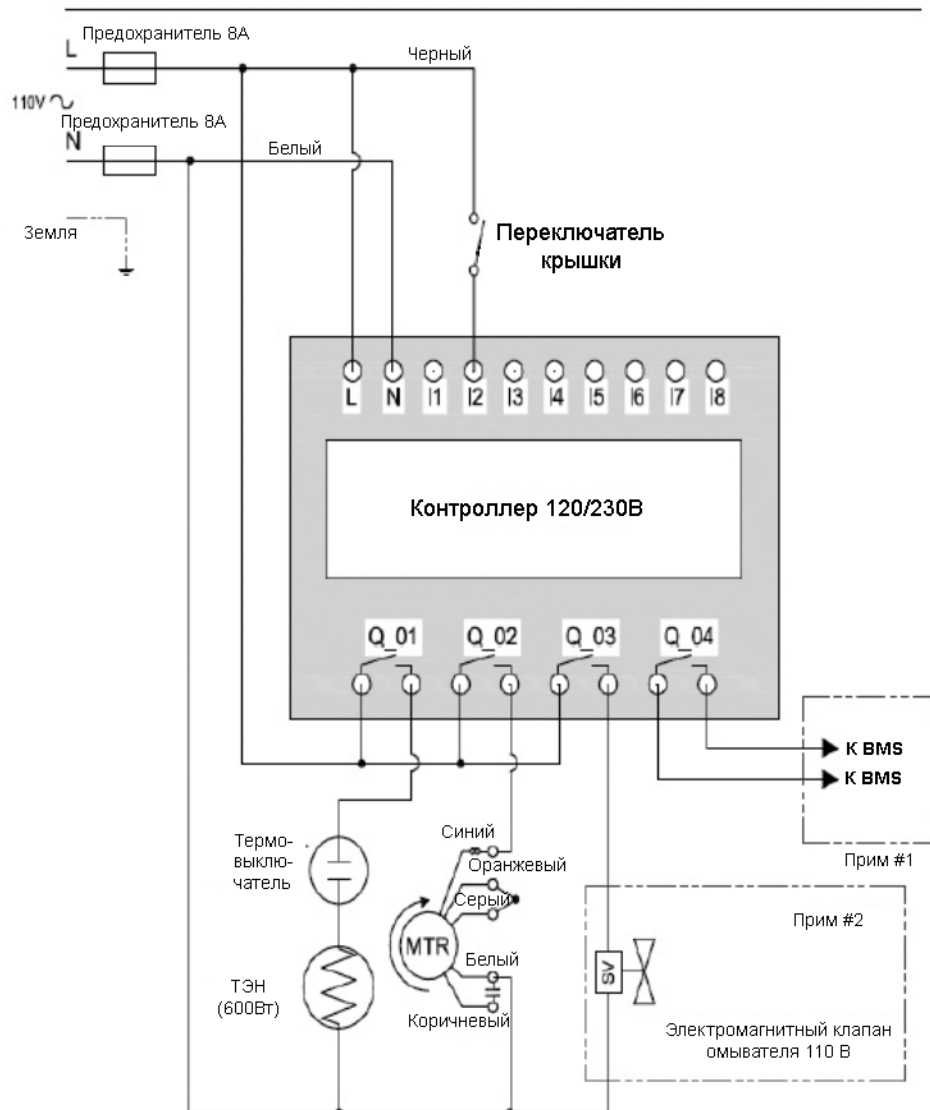

**Примечание#1.** Опционно. Если подсоединяете Выход 4 (нормально-открытый контакт) к BMS (автоматизированной системе управления зданием), то убедитесь, что не превышены максимальное тормозящее напряжение тока (5-30 VDC, 24-250В) и максимальное значение тока размыкания (8А).

**Примечание#2.** Клапан омывателя стандартно устанавливается только в моделях GGX7C и GGX15C.

# Стандартная гарантия

---

FM Environmental гарантирует пользователю при посредничестве дилера, что поставляемые им приборы, используемые по назначению и в целях, для которых они предназначены, должны работать в течение 1 года без дефектов материалов и конструкции.

a) Гарантийный период начинается со дня поставки товара пользователю.

b) Все гарантийные заявления должны быть обработаны поставщиком, у которого было приобретено оборудование. Поставщик будет взаимодействовать с покупателем посредством гарантийных заявлений и предоставит все необходимые оригинальные запчасти для Grease Guardian. Использование неоригинальных запчастей для Grease Guardian приведет к аннулированию гарантии.

c) Если Ваш поставщик по каким-то причинам больше не может выполнять свои обязательства, свяжитесь с компанией FM Environmental Ltd и подробно опишите проблему, включая серийный номер прибора, используя специальную гарантийную анкету.

d) Любое гарантийное заявление может относиться только к конкретной части, которая определено вышла из строя и которой будет обеспечена замена, но не может быть расширено до заявления в отношении замены всего прибора.

e) FM Environmental Ltd обеспечит поставщика любыми запчастями, в соответствии с утвержденным заявлением, после возвращения неисправных частей.

f) Все сменные части имеют 60-дневную гарантию. Чистые запчасти с дефектами должны быть возвращены в FM Environmental Ltd в течение гарантийного периода с подтверждением покупки и предоплатой стоимости перевозки для гарантийной оценки. По выбору FM Environmental Ltd, основанном на определении гарантийной оценки, компания может отремонтировать или заменить дефектную часть. Все детали, которые могут быть возвращены, должны иметь серийный номер прибора, с которого они были сняты, а также идентификационный товарный номер, выданный FM Environmental Ltd.

g) Гарантия считается недействительной, если прибор был поврежден пользователем или использован не по назначению, в результате небрежности, заливания водой, переделки, неверной установки, неправильного ежеквартального (4 раза в год) обслуживания, небрежности в уходе, неверного электрического обслуживания, установки и/или работы с неустановленным таймером, или по любым другим причинам, не связанным с дефектами в материалах и конструкции. Оборудование должно быть установлено в соответствии с руководством пользователя. Эта гарантия считается недействительной, если напор воды превышает норму. Приборы FM Environmental Ltd предназначены только для удаления свободных (нерастворенных) жиров и грязи. Приборы FM Environmental Ltd не удаляют эмульгированных жиров и масел. FM Environmental Ltd не отвечает за повреждения товара, произошедшие по причине наводнения, неполадок в сети электропитания, неполадок в насосной станции, внешних водных потоков или других источников повреждения от воды. Эта гарантия считается недействительной, если серийный номер товара был удален или изменен. FM Environmental Ltd не заменяет электрические запчасти, которые были установлены в сырых/влажных помещениях или в помещениях, на которые возможно воздействие погодных условий, а также установленных на открытом воздухе (вне помещений). Эта гарантия считается недействительной, если установка и применение прибора не соответствуют соглашению между пользователем и FM Environmental Ltd.

h) FM Environmental Ltd не предоставляет никаких других гарантий или утверждений, явных или подразумеваемых, включающих, но не ограничивающих любые подразумеваемые гарантии или товарное состояние и любые подразумеваемые гарантии пригодности или работы для специфической цели.

i) Единственное и исключительное средство относительно вышеупомянутой ограниченной гарантии или относительно любого другого требования, касающегося дефектов или любого другого состояния или использования прибора, поставляемого FM Environmental Ltd, однако послужившее причиной и основанное на гарантии, небрежности, договоре, строгой ответственности или любом другом предположении ОГРАНИЧЕНО ремонтом или заменой части изделия, исключая работу или любую другую стоимость для удаления или установки упомянутой части или изделия или, по выбору FM Environmental Ltd, возвращение покупной стоимости. Уведомление о подобном заявлении должно быть предоставлено в FM Environmental Ltd в течение 15 месяцев после дефектной установки и/или использования прибора.

j) FM Environmental Ltd ни в коем случае не будет ответственным за специальный, прямой или косвенный, случайный, персональный, материальные ущерб или косвенные убытки, включённые, но не ограниченные потерей пригодности или выгоды или прерыванием деловой деятельности. FM Environmental Ltd не уполномочивает своих представителей или любого другого человека принимать любую ответственность в связи с продажей ее товаров. FM Environmental Ltd не даёт гарантий, явных или подразумеваемых, относительно запчастей, принадлежностей, компонентов или других товаров, поставляемых не FM Environmental Ltd. Изменение и/или замена предоставляемых FM Environmental Ltd запчастей, узлов, аксессуаров включая электрические и/или механические компоненты, освобождает FM Environmental Ltd от гарантии.

к) Любой ущерб, причиненный во время транспортировки, будь то на упаковке или на самом оборудовании Grease Guardian, должен быть отмечен в присутствии водителя-доставщика при приёмке, и информация об этом должна быть передана первоначальному дилеру с указанием серийного номера устройства и с фотографическими доказательствами в течение одной недели с даты получения товара. Ни при каких обстоятельствах FM Environmental Ltd не несет ответственности за поврежденные товары, перевозимые другими компаниями, кроме тех, которые назначены FM Environmental Ltd, или за товары, открытые и переупакованные иными лицами, которые затем перевозятся любой компанией.

l) Метки или царапины на любой части продукта, которые не влияют на работу прибора, будут рассмотрены по признаку серьёзности повреждения. Информация об этом должна быть передана дилеру в течение 1 недели с момента вскрытия оригинальной упаковки, и быть в форме письменного отчета с четко сформулированными претензиями, с предоставлением серийного номера устройства и фотографического свидетельства.

#### **10-ЛЕТНЯЯ ГАРАНТИЯ НА РЕЗЕРВУАР ИЗ НЕРЖАВЕЮЩЕЙ СТАЛИ GREASE GUARDIAN**

FM Environmental Ltd гарантирует пользователю, что поставляемый им главный резервуар Grease Guardian (место, где происходит процесс жиросебрания), используемый по назначению, должен работать без дефектов в материалах и конструкции в течение 10 ЛЕТ. Эта гарантия недействительна, если объект поврежден клиентом в результате неблагоразумного пренебрежительного использования, неправильной установки, небрежного обслуживания или установки, либо в силу иных причин, не вытекающих из дефектов в материале или конструкции.

Гарантия также будет недействительна, если любое из следующих условий в любое время до дефекта обнаружится внутри или снаружи резервуара:

- Уровень солености более 1000 ppm
- Уровень хлорида превышает 250 ppm
- pH ниже 6 или выше 9
- Уровень хлора (от использования отбеливающих веществ или подобных) превышает 2ppm. Любые агрессивные вещества нельзя выливать непосредственно в резервуар.

Гарантия также недействительна в следующих случаях:

- Моющие средства выливают непосредственно в резервуар или в высоких концентрациях. Использование отбеливателя (хлора) и агрессивных химикатов при сливе в кухонные мойки и приспособлениях, подключенных к Grease Guardian, должно быть ограничено, а резервуар жиросебрателя должен быть промыт проточной водопроводной водой в течение не менее 5 минут после того, как агрессивные вещества были использованы в мойках, чтобы минимизировать их вредный эффект.
- Вентиляция не обеспечена на трубе входа и выхода, согласно инструкции, таким образом препятствуя выходу агрессивных газов.
- Нерегулярное удаление ила приведет к накоплению тяжелых отложений на дне резервуара жиросебрателя, и это создаст проблемы коррозии. Каждые 3 месяца резервуар должен быть опорожнен, очищен от ила и наполнен чистой водой.
- Умягчители воды и отходы системы обратного осмоса, если они попадают в резервуар жиросебрателя, увеличат уровень содержания соли в воде и приведет к коррозии. Сделайте отвод стоков с умягчителями воды и отходами системы обратного осмоса, пусть их сброс происходит в сливную трубу после выходного отверстия жиросебрателя.
- Не следует препятствовать ежедневному нормальному сбросу воды в жиросебратель. Регулярный сброс воды из моечного оборудования должен происходить не менее 5 минут в день, чтобы избежать застоя воды внутри резервуара, который сам по себе может вызвать коррозию.





## Офис в Ирландии и Великобритании Grease Guardian

Greenbank Industrial Estate  
Newry, BT34 2QX, Northern Ireland, UK

Телефон: +44 [0] 28 302 66616  
Email: [technical@greaseguardian.com](mailto:technical@greaseguardian.com)

## Офис в США Grease Guardian

127 Cliffside Drive  
Yonkers NY 10710, U.S.A

Телефон: +001 1800 550 3134  
Офис: +001 914 375 0902  
Мобильный: +001 914 316 5671  
Email: [des@greaseguardian.com](mailto:des@greaseguardian.com)

## ОФИС НА МАЛЬТЕ FM Environmental [Malta] Ltd

Water Technology House  
A15B Industrial Estate Marsa, Malta  
Телефон: +356 2122 6172  
Email: [fmmalta@fmenvironmental.com](mailto:fmmalta@fmenvironmental.com)



GREASE GUARDIAN



ASME A112.14.3  
ASME A112.14.4

